

1-chip LFO

機能

ATtiny45 を使ったLFO。

製作情報

- 回路図

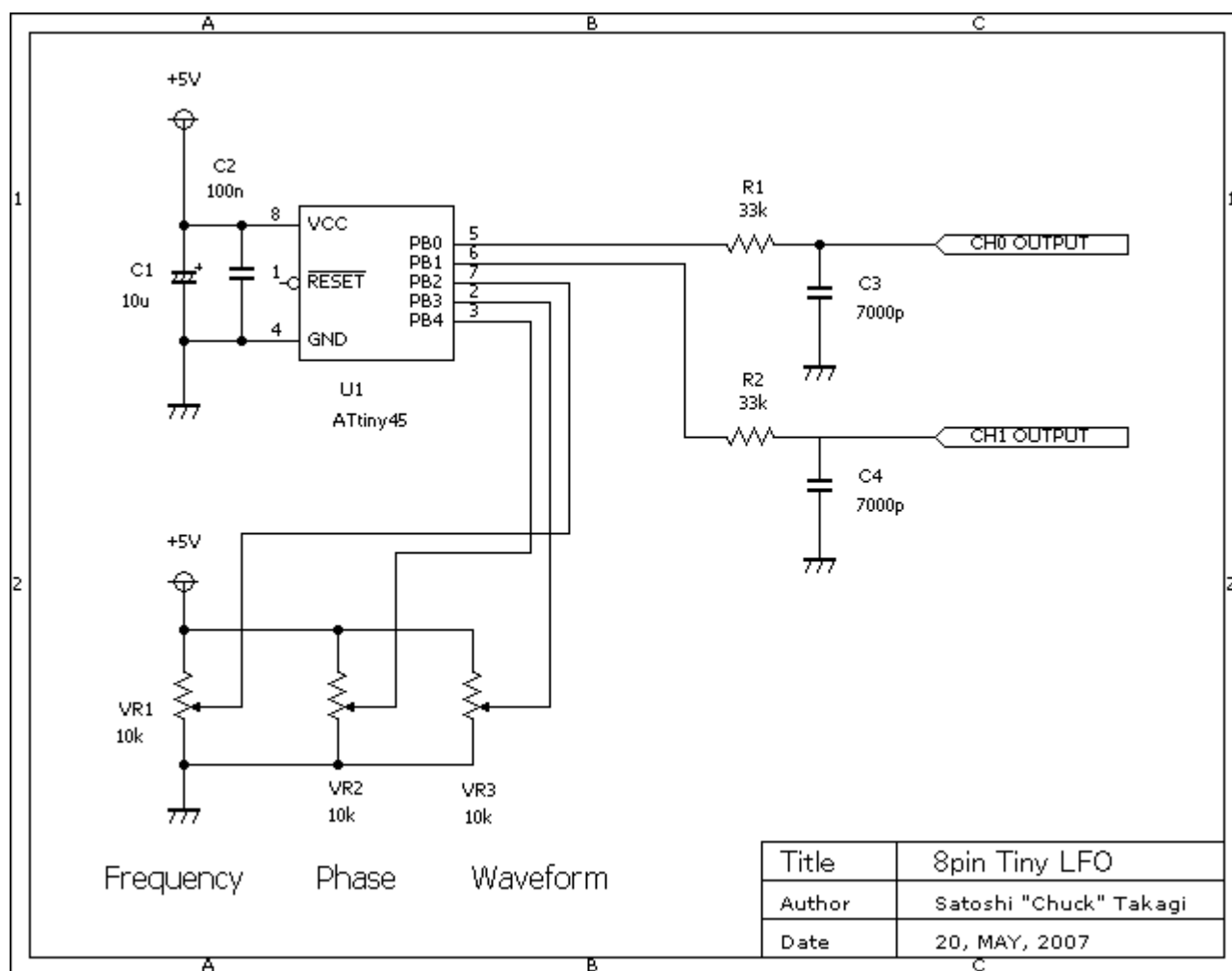

- プログラムリスト

- 16波形切り替え版 tinyLFO.lzh
- 波形モーフィング版 tinyLFO12.lzh

- 開発環境

- AVR Studio 4.13 build 528 + WinAVR 20060421

- fuse情報

- no CK8DIV
- CKSEL[3:0] = b0001

設計・製作のポイント

ポイント

モーフィング

こんなので良ければ実装可能です。

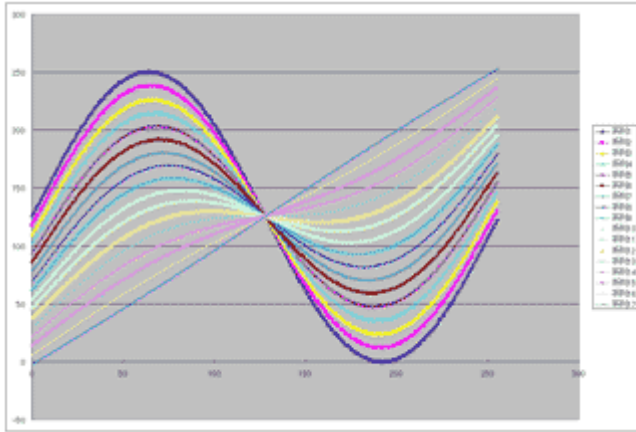

FAQ

出力波形例

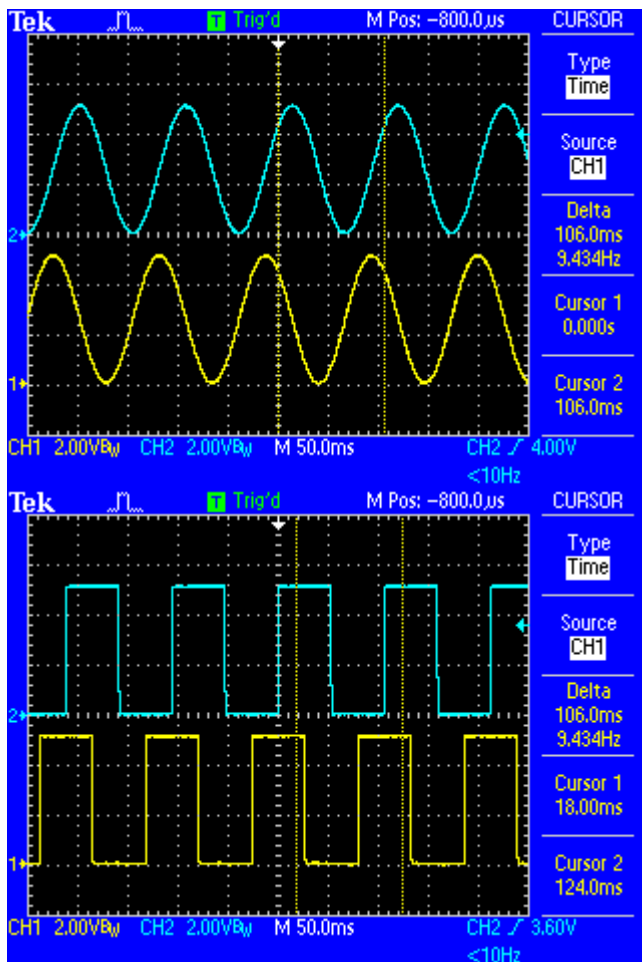

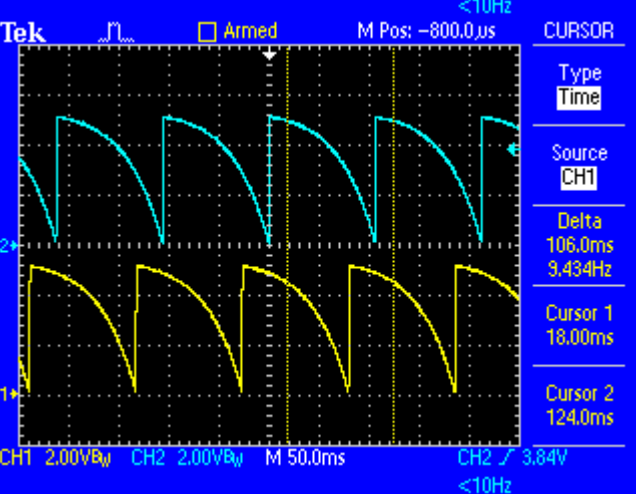
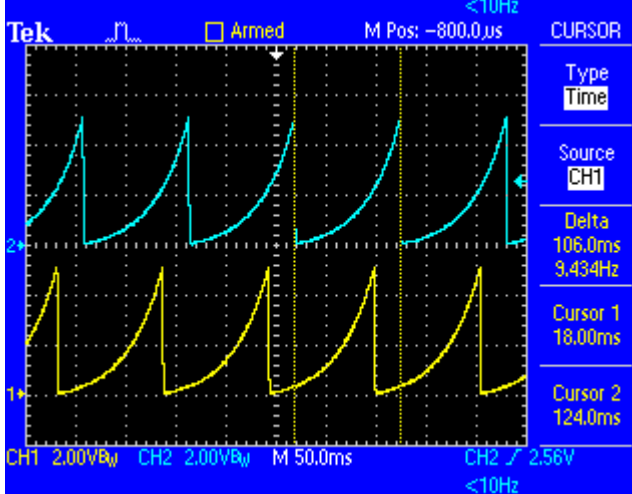
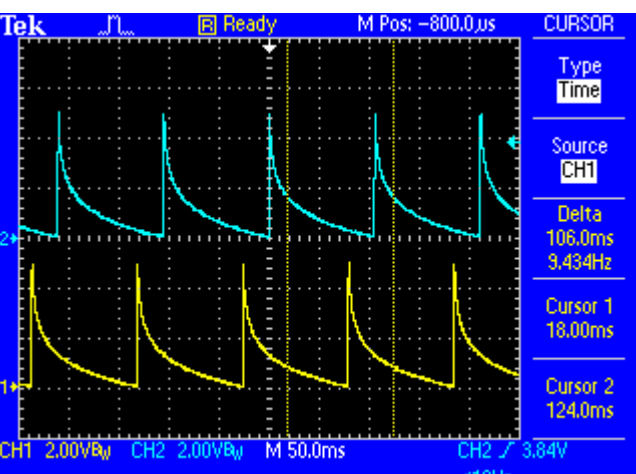
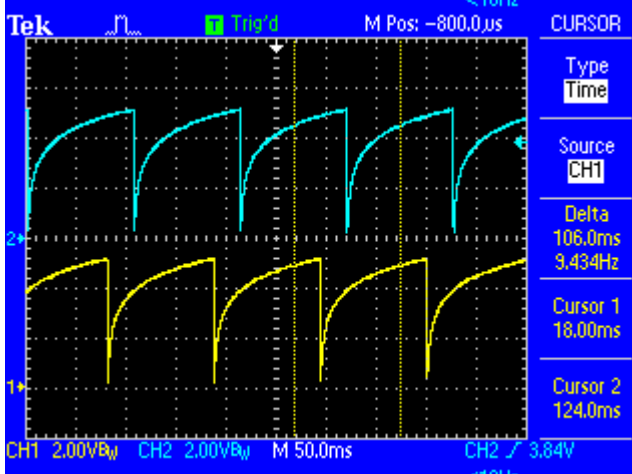
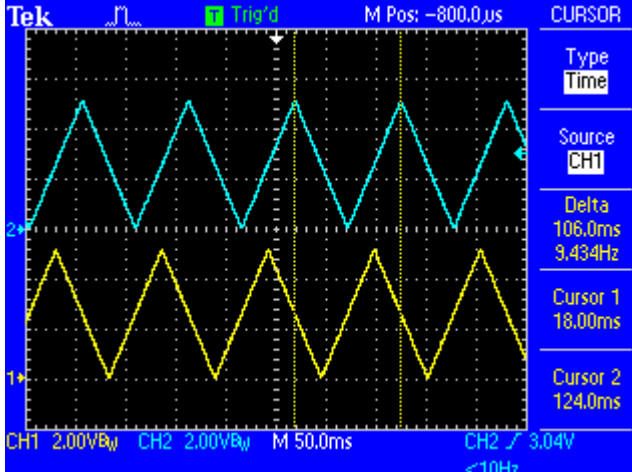
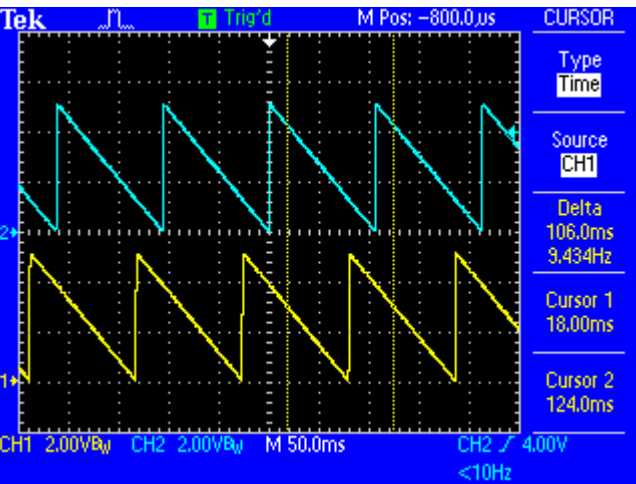
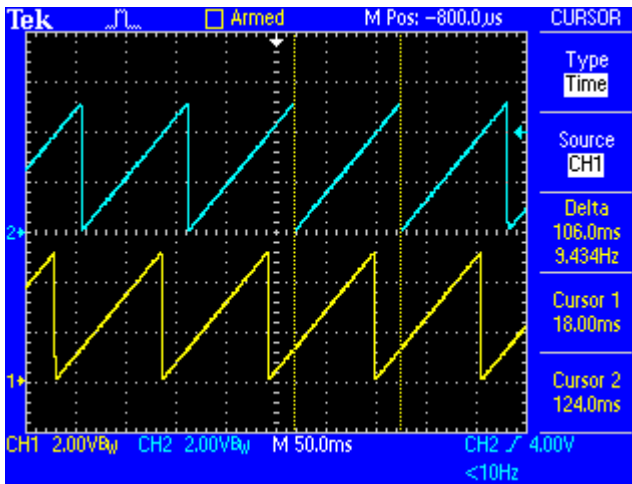

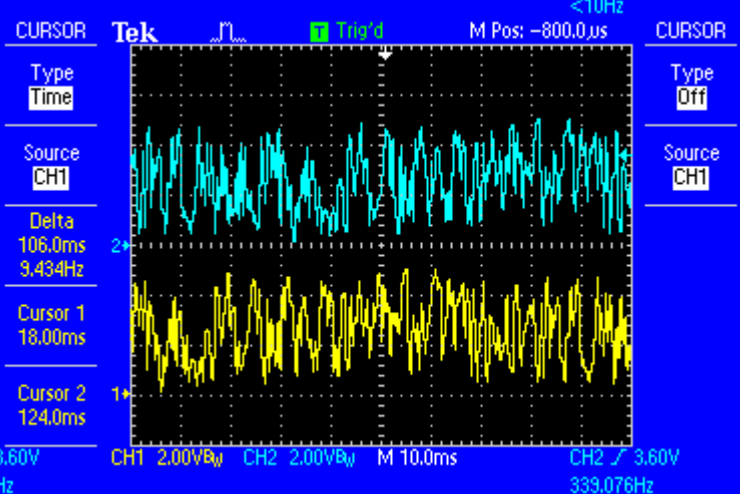
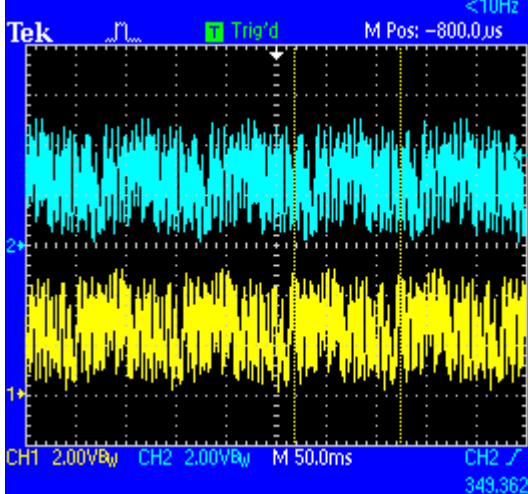
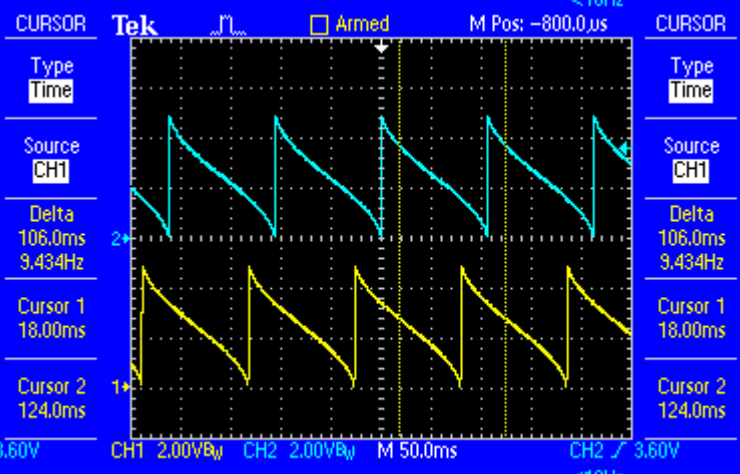
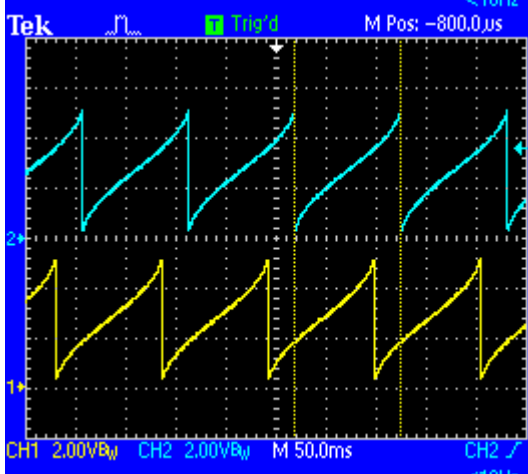
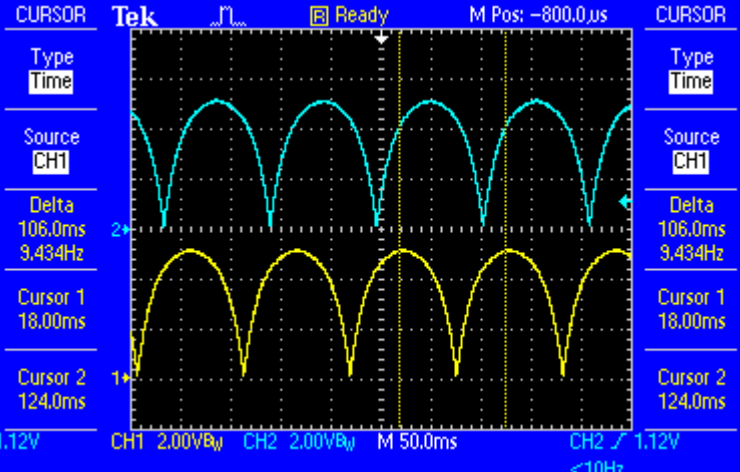
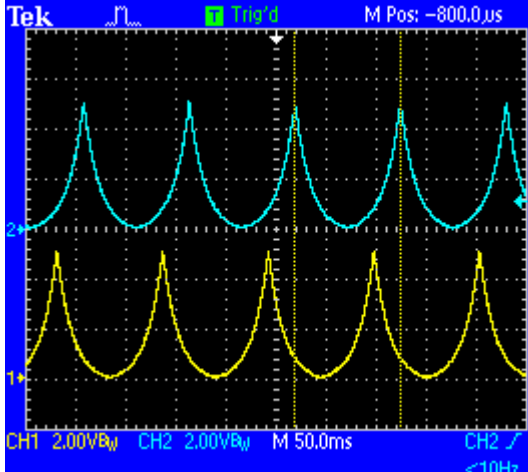
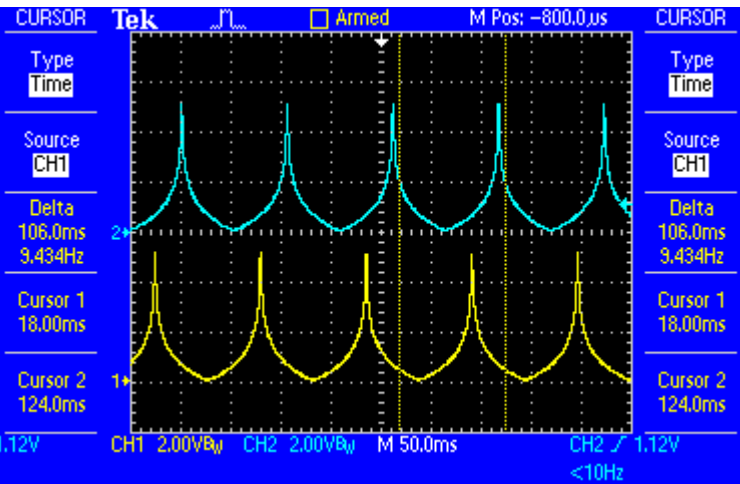
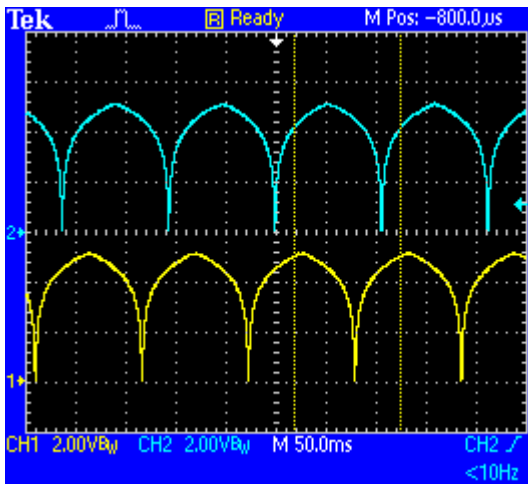

コメント

名前:

コメント:

投稿